

express



PROPOSTA DE PREÇO READEQUADA

IDENTIFICAÇÃO DO LICITANTE PESSOA JURÍDICA:

Nome: EXPRESS COMERCIO E SERVIÇOS LTDA - ME

CNPJ: 00.962.135/0001-38

Inscrição Estadual: 06.965.459-0

Inscrição Municipal: 128.141-0

Endereço: Rua São João Del Rey, 530 - Edson Queiroz - Fortaleza - CE - CEP: 60.834-452

Telefone: (85) 3278.7374

E-mail: comex@terra.com.br

Banco: Bradesco / Agência: 0631-9 / Conta: 15.655-8

IDENTIFICAÇÃO DO REPRESENTANTE LEGAL

Nome: GILVAN MONTE CLAUDINO

CPF: 918.119.377-72

Endereço: Avenida Maria Teixeira Joc, 526 - casa 10 - Coité - Eusebio - CE - 61.760-000

Telefone: (85) 9.9798.8000

E-mail: gilvanclaudino.adv@gmail.com

ESPECIFICAÇÃO DO OBJETO: Registro de preços para futura e eventual contratação de serviços de confecção de materiais gráficos, destinados a atender as necessidades dos órgãos da Prefeitura de Alto Santo, Estado do Ceará.

Lote 01 (Participação exclusiva ME/EPP)							
Item	Especificação	Quant.	Unidade	Valor Unitário		Valor Total	
25883	ADESIVO EM VINIL - IMPRESSÃO EM PLOTTER.	250	Metro Quadrado	52,20	cinquenta e dois reais e vinte centavos	13.050,00	treze mil e cinquenta reais
26082	ADESIVOS IMPRESSOS PARA PERSONALIZAÇÃO DE VEÍCULOS (PLOTTER).	400	Metro Quadrado	53,10	cinquenta e três reais e dez centavos	21.240,00	vinte e um mil, duzentos e quarenta reais
26142	ETIQUETAS DE ESPÉCIMES AO LABORATÓRIO TAM 21X22MM PAPEL 75GR COM 100 FLS.	150	Bloco	3,40	três reais e quarenta centavos	510,00	quinhentos e dez reais
Valor total do Lote						34.800,00	
trinta e quatro mil, oitocentos reais							

Lote 02 (Participação exclusiva ME/EPP)							
Item	Especificação	Quant.	Unidade	Valor Unitário		Valor Total	
25932	ATESTADO MÉDICO 100X1 AP 24K TAM 18.	60	Bloco	5,00	cinco reais	300,00	trezentos reais

EXPRESS COMÉRCIO E SERVIÇOS LTDA-ME
 Rua São João Del Rey, 530 - Edson Queiroz - CEP: 60.834-452
 Fortaleza - Ceará - Fone/Fax: (85) 3278-7374 Cél: (85) 9 9798-8000 / 9 8684-8000
 CNPJ: 00.962.135/0001-38 - CGF: 06.965.459-0 - Ins. Municipal: 128.141-0
 e-mail: comex@terra.com.br

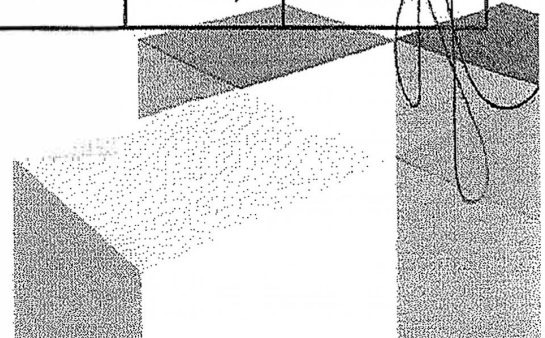

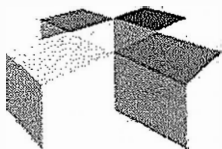

express



25933	AUTORIZAÇÃO DE FORNECIMENTO 100X1 AP 24K TAM 09.	40	Bloco	9,00	nove reais	360,00	trezentos e sessenta reais
25938	CADASTRO DOMICILIAR E TERRITORIAL - TAM 9 100X01.	40	Bloco	9,00	nove reais	360,00	trezentos e sessenta reais
25939	CADASTRO DOMICILIAR E TERRITORIAL DO ACS 100X1.	40	Bloco	3,40	três reais e quarenta centavos	136,00	cento e trinta e seis reais
26001	EXAMES PARA LEISHMANIOSE VISCERAL CANINA DE RESULTADOS - TAM. OFÍCIO - PAPEL 75G.	10	Bloco	11,00	onze reais	110,00	cento e dez reais
26084	ATESTADO MÉDICO 75G TAM 18 C/ 100 FLS.	20	Bloco	4,00	quatro reais	80,00	oitenta reais
26085	ATESTADO MÉDICO DESTINADO À EMPRESA TAM 18 - 75G C/ 100 FLS.	30	Bloco	3,00	três reais	90,00	noventa reais
26086	AUTORIZAÇÃO DE FORNECIMENTO TAM 18 - 75G - 100X1.	5	Bloco	5,00	cinco reais	25,00	vinete e cinco reais
26087	AVISO DE ALTA HOSPITALAR - TAM 18 - 75G C/100 FLS.	10	Bloco	4,20	quatro reais e vinte centavos	42,00	quarenta e dois reais
26088	BALANÇO HÍDRICO - TAM OFÍCIO - 75G - 100X1.	70	Bloco	5,80	cinco reais e oitenta centavos	406,00	quatrocentos e seis reais
26097	CENTRAL DE REGULARIZAÇÃO DE LEITOS LIVRO DE OCORRÊNCIA - TAM OFÍCIO - 75G - 100x	5	Bloco	8,00	oito reais	40,00	quarenta reais
26111	ESCALA DE BRADEN 100X1 AP 24K TAM 09.	32	Bloco	5,50	cinco reais e cinquenta centavos	176,00	cento e setenta e seis reais
26112	ESCALA DE SERVIÇOS TAM OFÍCIO PAPEL 75GR COM 100 FLS.	10	Bloco	7,50	sete reais e cinquenta centavos	75,00	setenta e cinco reais

Valor total do Lote 2.206,00

dois mil, duzentos reais

Lote 03 (Participação exclusiva ME/EPP)

Item	Especificação	Quant.	Unidade	Valor Unitario	Valor Total
------	---------------	--------	---------	----------------	-------------

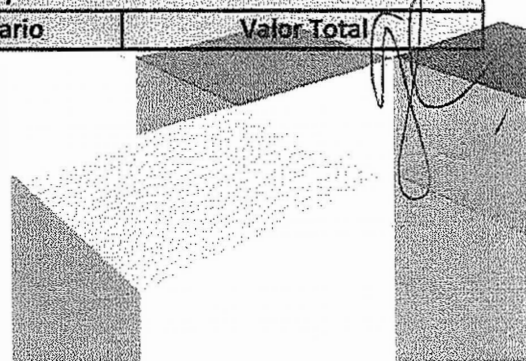

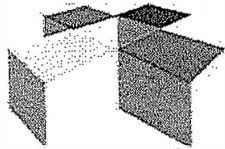

express



25884	BANNER EM LONA - IMPRESSÃO PLOTTER ACABAMENTO COM ILHÓS.	265	Metro Quadrado	51,00	cinquenta e um reais	13.515,00	treze mil, quinhentos e quinze reais
26089	BANNER IMPRESSO EM LONA PARA COMUNICAÇÃO VISUAL (P, M G).	50	Metro Quadrado	42,29	quarenta e dois reais e vinte e nove centavos	2.114,50	dois mil, cento e quatorze reais e cinquenta centavos
26113	FAIXA TAM 4MX0,60 IMPRESSÃO DIGITAL EM PLOTTER.	90	Unidade	108,01	cento e oito reais e um centavo	9.720,90	nove mil, setecentos e vinte reais e noventa centavos
26125	IMPRESSÃO E INSTALAÇÃO (LONA PLOTTER) NOS POSTOS DE ATENDIMENTO DESTE MUNICÍPIO.	70	Metro Quadrado	108,00	cento e oito reais	7.560,00	sete mil, quinhentos e sessenta reais
26154	LONA IMPRESSÃO PLOTTER ACABAMENTO EM METALON.	30	Metro Quadrado	61,00	sessenta e um reais	1.830,00	um mil, oitocentos e trinta reais
26156	MINIDOOOR TAM 1,5X3,00M ESTRUTURA DE FERRO.	6	Unidade	1.376,60	um mil, trezentos e setenta e seis reais e sessenta centavos	8.259,60	oito mil, duzentos e cinquenta e nove reais e sessenta centavos
Valor total do Lote						43.000,00	quarenta e três mil reais

Lote 04 (Participação exclusiva ME/EPP)							
Item	Especificação	Quant.	Unidade	Valor Unitário		Valor Total	
13527	CAPAS DE PROCESSO - TAM. 4 - 33X48 - AP 120G IMPRESSÃO 1 COR.	30.000	Unidade	0,45	quarenta e cinco centavos	13.500,00	treze mil, quinhentos reais
25885	BLOCO DE EMPENHO - TAM 18 15X21 100X1 AP 24KG.	200	Bloco	4,00	quatro reais	800,00	oitocentos reais
25915	BLOCO TAM 18 15X21 AUTOCOPIATIVO 50X2.	200	Bloco	4,50	quatro reais e cinquenta centavos	900,00	novecentos reais
25916	BLOCO TAM 36 10.5X15 AUTOCOPIATIVO 50X2.	200	Bloco	3,00	três reais	600,00	seiscentos reais
25923	BLOCOS 100X1 TAM 18 15X21 - AP 24KG 100X1.	80	Bloco	5,00	cinco reais	400,00	quatrocentos reais

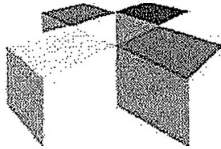

express



25926	BLOCOS 100X1 TAM 36 10.5X15 - AP 24KG 100X1.	50	Bloco	5,20	cinco reais e vinte centavos	260,00	duzentos e sessenta reais
25928	BLOCOS 50X2 TAM 18.15X21 - AUTOCOPIATIVO 50X02.	40	Bloco	7,00	sete reais	280,00	duzentos e oitenta reais
25929	BLOCOS 50X2 TAM 36 10.5X15 - AUTOCOPIATIVO 50X02.	40	Bloco	3,50	três reais e cinquenta centavos	140,00	cento e quarenta reais
26144	BLOCOS DE ENTRADA E SAÍDA DE ALMOXARIFADO TAM 9 100X1 FRENTE E VERSO.	30	Bloco	5,00	cinco reais	150,00	cento e cinquenta reais
26145	BLOCOS DE QUESTIONÁRIO DO BBC ESCOLAR TAM 9 100X1 FRENTE E VERSO.	30	Bloco	7,00	sete reais	210,00	duzentos e dez reais
26146	BLOCOS DO PRONTUÁRIO SUS TAM 9 100X1 FRENTE E VERSO.	30	Bloco	7,00	sete reais	210,00	duzentos e dez reais
Valor total do Lote						17.450,00	
dezesete mil, quatrocentos e cinquenta reais							

Lote 05 (Participação exclusiva ME/EPP)							
Item	Especificação	Quant.	Unidade	Valor Unitário		Valor Total	
25934	BOLETIM DE PRODUÇÃO AMBULATORIAL DADOS ATUALIZADO BLOCO COM 100 FOLHAS PAPEL 75.	60	Bloco	10,00	dez reais	600,00	seiscentos reais
25935	BOLETIM MENSAL DE ACOMPANHAMENTO 100X1 AP 24K TAM 09.	50	Bloco	7,20	sete reais e vinte centavos	360,00	trezentos e sessenta reais
25936	BOLETIM MENSAL DE DOSES APLICADAS (DUPLA ADULTA) TAM. OFÍCIO - PAPEL 75G FRENTE.	30	Bloco	13,10	treze reais e dez centavos	393,00	trezentos e noventa e três reais
25937	BOLETIM TUBERCULOSE 100X1 AP 24K TAM 09.	40	Bloco	13,40	treze reais e quarenta centavos	536,00	quinhentos e trinta e seis reais
26083	AIH BOLETIM DE PREENCHIMENTO TAM OFÍCIO.	40	Bloco	15,60	quinze reais e sessenta centavos	624,00	seiscentos e vinte e quatro reais
26090	BOLETIM DE ATENDIMENTO INDIVIDUAL (NÍVEL MÉDIO) AP 24K 100X1 TAM. 9.	20	Bloco	8,30	oito reais e trinta centavos	166,00	cento e sessenta e seis reais

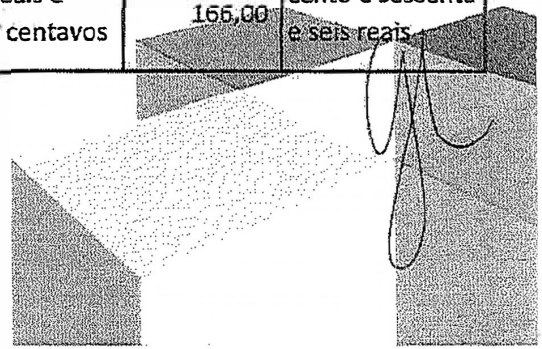

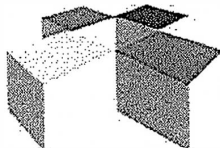

express



26091	BOLETIM DE ATENDIMENTO INDIVIDUAL (NIVÉL SUPERIOR)TAM. OFÍCIO - PAPEL 75GR COM 1.	10	Bloco	7,50	sete reais e cinquenta centavos	75,00	setenta e cinco reais
26094	BOLETIM MENSAL DE DOSES APLICADAS TAM OFÍCIO 75G FRENTE E VERSO - 100X1.	15	Bloco	14,00	quatorze reais	210,00	duzentos e dez reais
39318	BOLETIM DE PRODUÇÃO AMBULATORIAL DADOS ATUALIZADO BPA-I BLOCO COM 100 FOLHAS - P: Especificação : BOLETIM DE PRODUÇÃO AMBULATORIAL DADOS ATUALIZADO BPA-I BLOCO COM 100 FOLHAS - PAPEL 75GR	150	Bloco	8,20	oito reais e vinte centavos	1.230,00	um mil, duzentos e trinta reais
Valor total do Lote						4.194,00	
quatro mil, cento e noventa e quatro reais							

Lote 06 (Participação exclusiva ME/EPP)							
Item	Especificação	Quant.	Unidade	Valor Unitario		Valor Total	
25887	CARIMBO AUTOMÁTICO - NUMERADOR 6 DÍGITOS.	10	Unidade	109,10	cento e nove reais e dez centavos	1.091,00	um mil e noventa e um reais
25888	CARIMBOS AUTOMÁTICOS G (304) 60X25MM.	70	Unidade	53,00	cinquenta e três reais	3.710,00	três mil, setecentos e dez reais
25889	CARIMBOS AUTOMÁTICOS M (4912) 47X18MM.	85	Unidade	41,00	quarenta e um reais	3.485,00	três mil, quatrocentos e oitenta e cinco reais
25890	CARIMBOS AUTOMÁTICOS P (4911) 26X9MM.	90	Unidade	33,00	trinta e três reais	2.970,00	dois mil, novecentos e setenta reais
25891	CARIMBOS AUTOMÁTICOS PP (4910) 24X8MM.	70	Unidade	25,00	vinte e cinco reais	1.750,00	um mil, setecentos e cinquenta reais
25892	CARIMBOS AUTOMÁTICOS REDONDO 30X30MM.	68	Unidade	48,00	quarenta e oito reais	3.264,00	três mil, duzentos e sessenta e quatro reais

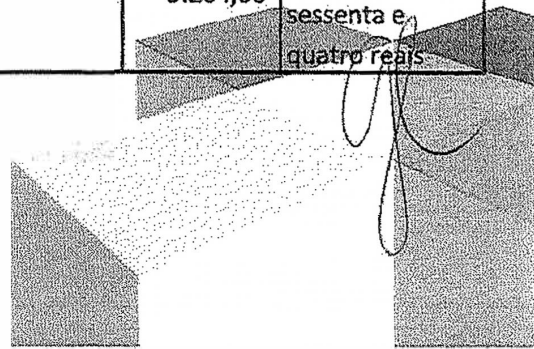

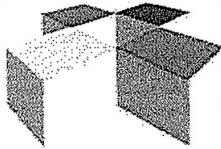

express



25893	CARIMBOS MADEIRA DIVERSOS.	135	Unidade	33,20	trinta e três reais e vinte centavos	4.482,00	quatro mil, quatrocentos e oitenta e dois reais
26095	CARIMBO DE BOLSO AUTO ENTINTADO TAMANHO 8MM.	100	Unidade	23,00	vinte e três reais	2.300,00	dois mil, trezentos reais
26096	CARIMBO TAMANHO MÉDIO REF. 302.	91	Unidade	33,00	trinta e três reais	3.003,00	três mil e três reais
26147	CARIMBOS ASSINATURA AUTOMÁTICO (4911).	35	Unidade	27,00	vinte e sete reais	945,00	novecentos e quarenta e cinco reais
Valor total do Lote						27.000,00	

vinte e sete mil reais

Lote 07 (Participação exclusiva ME/EPP)							
Item	Especificação	Quant.	Unidade	Valor Unitário		Valor Total	
25940	CARTÃO DA FAMILIA CORES VARIADAS CARTOLINA 180 22X16CM IMPRESSÃO FRENTE E VERSO.	15.000	Unidade	0,36	trinta e seis centavos	5.400,00	cinco mil, quatrocentos reais
25941	CARTÃO DE APRAZAMENTO E CONTROLE - TAM 14X10CM BRANCA 180G - FRENTE E VERSO.	8.000	Unidade	0,20	vinte centavos	1.600,00	um mil, seiscentos reais
25942	CHECK LIST (ENF) 100X1 AP 24K TAM 18.	60	Bloco	4,50	quatro reais e cinquenta centavos	270,00	duzentos e setenta reais
25993	CONTROLE MENSAL DE LARVICIDA ABATE TAM. OFICIO 75G.	20	Bloco	8,00	oito reais	160,00	cento e sessenta reais
25994	CONTROLE DE AMBULATÓRIO (TEMPERATURA) TAM 9 50X3 56G FRENTE E VERSO.	50	Bloco	10,00	dez reais	500,00	quinhentos reais
25995	CONTROLE DE EQUIPAMENTO DE PULVERIZAÇÃO MANUAL E TAMANHO OFÍCIO.	20	Bloco	10,00	dez reais	200,00	duzentos reais
25996	CONTROLE DE EXTRAS 100X1 AP 24K TAM 18.	40	Bloco	4,00	quatro reais	160,00	cento e sessenta reais
25997	CONTROLE DE FARMÁCIA TAM 9 50X3 56G FRENTE E VERSO.	10	Bloco	8,00	oito reais	80,00	oitenta reais
25998	CONTROLE DE FARMÁCIA TAM 9 50X3 56G FRENTE E VERSO.	50	Bloco	6,00	seis reais	300,00	trezentos reais

EXPRESS COMÉRCIO E SERVIÇOS LTDA-ME
 Rua São João Del Rey, 530 - Edson Queiroz - CEP: 60.834-452
 Fortaleza - Ceará - Fone/Fax: (85) 3278-7374 Cel: (85) 9 9798-8000 / 9 8684-8000
 CNPJ: 00.962.135/0001-38 - CGF: 06.965.459-0 - Ins. Municipal: 128.141-0
 e-mail: comex@terra.com.br

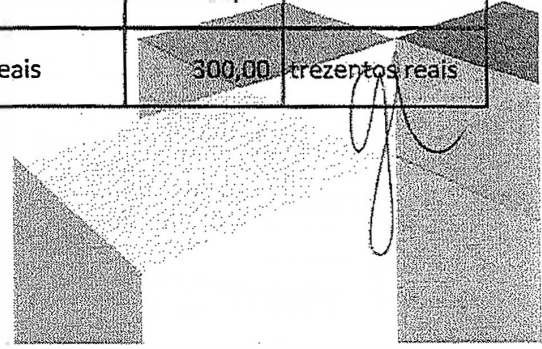

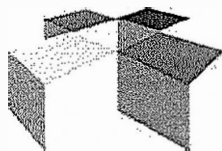

express



26098	CHECK LIST DE OCORRÊNCIAS DE ENFERMAGEM TAM 18 100X1 75G.	12	Bloco	5,00	cinco reais	60,00	sessenta reais
26099	CHECK LIST DOS MEDICAMENTOS CONTROLADOS TAM OFÍCIO - 75G - 100X1.	10	Bloco	6,00	seis reais	60,00	sessenta reais
26100	CHECK LIST AMBULÂNCIA TAM OFÍCIO 75G 100X1.	10	Bloco	4,00	quatro reais	40,00	quarenta reais
26101	CHECK LIST DISPENSA 100X1 AP 24K TAM 09.	10	Bloco	6,00	seis reais	60,00	sessenta reais
26102	CHECK LIST LIMPEZA 100X1 AP 24K TAM 09.	10	Bloco	6,00	seis reais	60,00	sessenta reais
26103	CONTROLE DA LAVANDERIA TAM OFÍCIO 75G 100X1.	10	Bloco	6,00	seis reais	60,00	sessenta reais
26104	CONTROLE DE EMPRÉSTIMO DE CILINDRO DE OXIGÊNIO.	10	Bloco	5,00	cinco reais	50,00	cinquenta reais
26124	IDENTIFICAÇÃO DO PACIENTE DE RISCO TAM OFÍCIO 75G FRENTE E VERSO 100X1.	40	Bloco	11,00	onze reais	440,00	quatrocentos e quarenta reais
26141	CONTROLE DE DIGITAÇÃO TAM OFÍCIO PAPEL 75GR.	100	Bloco	5,00	cinco reais	500,00	quinhentos reais
Valor total do Lote						10.000,00	
dez mil reais							

Lote 08 (Participação exclusiva ME/EPP)							
Item	Especificação	Quant.	Unidade	Valor Unitário		Valor Total	
25875	CONVITES - TAM 18 COLORIDO PAPEL COUCHÊ 230G.	2.700	Unidade	1,00	um real	2.700,00	dois mil, setecentos reais
25894	CONVITES TAM 15X21 COUCHÊ 180G IMPRESSÃO A LASER.	4.000	Unidade	0,83	oitenta e três centavos	3.320,00	três mil, trezentos e vinte reais
39312	CONVITES IMPRESSÃO A LASER (COUCHÊ 120G - TAM 15X21 COM ENVELOPE. Especificação : CONVITES IMPRESSÃO A LASER (COUCHÊ 120G - TAM 15X21 COM ENVELOPE	4.100	Unidade	1,15	um real e quinze centavos	4.715,00	quatro mil, setecentos e quinze reais

EXPRESS COMÉRCIO E SERVIÇOS LTDA-ME
 Rua São João Del Rey, 530 - Edson Queiroz - CEP: 60.834-452
 Fortaleza - Ceará - Fone/Fax: (85) 3278-7374 Cel: (85) 9 9798-8000 / 9 8684-8000
 CNPJ: 00.962.135/0001-38 - CGF: 06.965.459-0 - Ins. Municipal: 128.141-0.
 e-mail: comex@terra.com.br

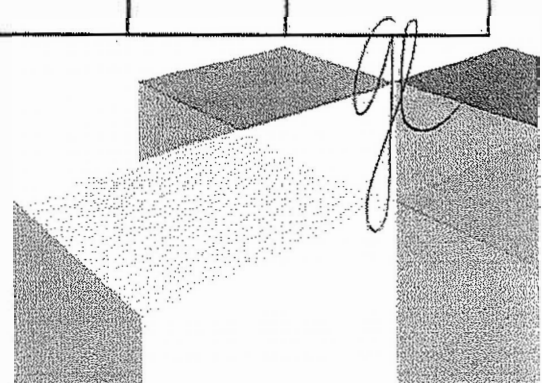

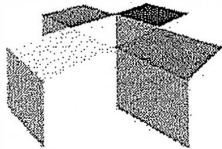

express



39313	CONVITES IMPRESSÃO A LASER (COUCHÊ 120G) - TAM 10X15 COM ENVELOPE. Especificação : CONVITES IMPRESSÃO A LASER (COUCHÊ 120G) - TAM 10X15 COM ENVELOPE	2.900	Unidade	0,75	setenta e cinco centavos	2.175,00	dois mil, cento e setenta e cinco reais
Valor total do Lote						12.910,00	
doze mil, novecentos e dez reais							

Lote 09 (Participação exclusiva ME/EPP)							
Item	Especificação	Quant.	Unidade	Valor Unitario		Valor Total	
25882	DIÁRIOS ESCOLARES - ENSINO FUNDAMENTAL.	800	Unidade	12,90	doze reais e noventa centavos	10.320,00	dez mil, trezentos e vinte reais
25999	DIÁRIO DE BORDO (CARROS) 100X1 AP 24K TAM 09.	32	Bloco	7,50	sete reais e cinquenta centavos	240,00	duzentos e quarenta reais
26108	DIETA DOS PACIENTES TAM 18 75G 100X1.	5	Bloco	9,00	nove reais	45,00	quarenta e cinco reais
26109	DIETA ZERO DO PACIENTE TAM 18 75G 100X1.	10	Bloco	14,50	quatorze reais e cinquenta centavos	145,00	cento e quarenta e cinco reais
Valor total do Lote						10.750,00	
dez mil, setecentos e cinquenta reais							

Lote 10 (Participação exclusiva ME/EPP)							
Item	Especificação	Quant.	Unidade	Valor Unitario		Valor Total	
25878	ENCADERNAÇÃO EM ESPIRAL CAPACIDADE 200 FOLHAS.	850	Unidade	2,15	dois reais e quinze centavos	1.827,50	um mil, oitocentos e vinte e sete reais e cinquenta centavos
25879	ENCADERNAÇÃO EM ESPIRAL CAPACIDADE 100 FOLHAS.	1.545	Unidade	2,04	dois reais e quatro centavos	3.151,80	três mil, cento e cinquenta e um reais e oitenta centavos

EXPRESS COMÉRCIO E SERVIÇOS LTDA-ME
 Rua São João Del Rey, 530 - Edson Queiroz - CEP: 60.834-452
 Fortaleza - Ceará - Fone/Fax: (85) 3278-7374 Cel: (85) 9 9798-8000 / 9 8684-8000
 CNPJ: 00.962.135/0001-38 - CGF: 06.965.459-0 - Ins. Municipal: 128.141-0
 e-mail: comex@terra.com.br

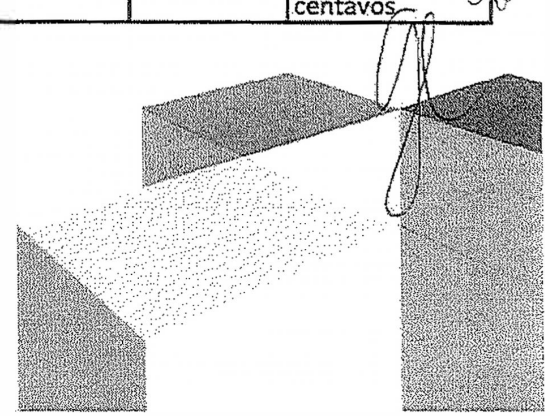

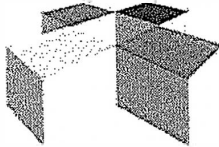

express



25895	ENCADERNAÇÃO EM ESPIRAL CAPACIDADE 100 A 150 FOLHAS.	565	Unidade	2,07	dois reais e sete centavos	1.169,55	um mil, cento e sessenta e nove reais e cinquenta e cinco centavos
Valor total do Lote						6.148,85	
seis mil, cento e quarenta e oito reais e oitenta e cinco centavos							

Lote 11 (Participação exclusiva ME/EPP)							
Item	Especificação	Quant.	Unidade	Valor Unitário		Valor Total	
25896	ENVELOPE BRANCO - TAM 22X32 IMPRESSÃO 4X0 AP 75G COLORIDO.	8.000	Unidade	0,30	trinta centavos	2.400,00	dois mil, quatrocentos reais
25897	ENVELOPE OFÍCIO - IMPRESSÃO 4X1 TAM 23X11 1 COR.	8.000	Unidade	0,30	trinta centavos	2.400,00	dois mil, quatrocentos reais
25930	ENVELOPE 22X32 - IMPRESSÃO 1 COR.	3.000	Unidade	0,60	sessenta centavos	1.800,00	um mil, oitocentos reais
26000	ENVELOPE OFÍCIO TAM 23X11 IMPRESSÃO COLORIDA 4X0.	8.000	Unidade	0,20	vinte centavos	1.600,00	um mil, seiscentos reais
26110	ENVELOPE TAM OFÍCIO PERSONALIZADO IMP. UMA COR TAM. 23X11.	1.000	Unidade	0,70	setenta centavos	700,00	setecentos reais
39314	ENVELOPE TAM. 22X32 IMPRESSÃO COLORIDA 4X0. Especificação : ENVELOPE TAM. 22X32 IMPRESSÃO COLORIDA 4X0	3.000	Unidade	0,30	trinta centavos	900,00	novecentos reais
Valor total do Lote						9.800,00	
nove mil, oitocentos reais							

Lote 12 (Participação exclusiva ME/EPP)							
Item	Especificação	Quant.	Unidade	Valor Unitário		Valor Total	
26002	FICHA DE ACOMPANHAMENTO AO HIPERTENSO - TAM. PAPEL 75G FRENTE E VERSO C/100FLS.	100	Bloco	8,00	oito reais	800,00	oitocentos reais

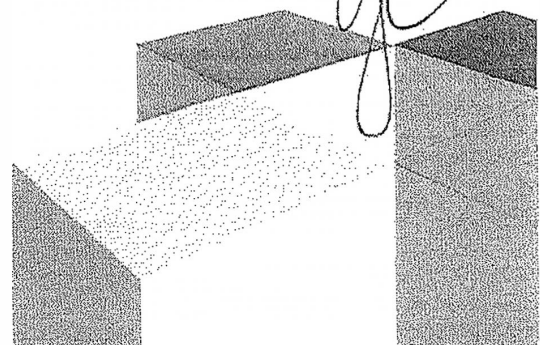

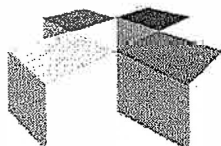

express



26003	FICHA DE ACOMPANHAMENTO DOMICILIAR (PARA USO EXCLUSIVO) FRENTE E VERSO - TAM. A4.	50	Bloco	10,00	dez reais	500,00	quinhentos reais
26004	FICHA DE APAC 100X1 AP 24K TAM 09.	10	Bloco	7,00	sete reais	70,00	setenta reais
26005	FICHA DE ATENDIMENTO INDIVIDUAL E SUS ATENÇÃO BÁSICA FRENTE E VERSO TAM A-4 29,7.	100	Bloco	8,00	oito reais	800,00	oitocentos reais
26006	FICHA DE ATENDIMENTO ODONTOLÓGICO INDIVIDUAL - TAM 9 100X01 F/V AP 24KG.	50	Bloco	10,00	dez reais	500,00	quinhentos reais
26007	FICHA DE ATIVIDADE COLETIVA - TAM 9 100X01 F/V AP.	20	Bloco	10,00	dez reais	200,00	duzentos reais
26008	FICHA DE ATIVIDADE DIÁRIA DO AGENTE DE SAÚDE - TAM. 09 PAPEL 75G C/ 100FLS.	100	Bloco	10,00	dez reais	1.000,00	um mil reais
26010	FICHA DE AVALIAÇÃO FISIOTERAPÊUTICA FRENTE E VERSO - TAM. A4 PAPEL 29,7X21.	20	Bloco	11,00	onze reais	220,00	duzentos e vinte reais
26011	FICHA DE CADASTRAMENTO DA GESTANTE (SIS PRE NATAL) TAM. OFÍCIO - PAPEL 75G.	100	Bloco	10,00	dez reais	1.000,00	um mil reais
26012	FICHA DE CADASTRO DOMICILIAR E SUS ATENÇÃO BÁSICA FRENTE E VERSO - TAM. A4.	80	Bloco	8,00	oito reais	640,00	seiscentos e quarenta reais
26013	FICHA DE CADASTRO INDIVIDUAL E SUS ATENÇÃO BÁSICA FRENTE E VERSO - TAM. A4.	80	Bloco	12,00	doze reais	960,00	novecentos e sessenta reais
26014	FICHA DE CONSULTA À PUÉRPERA - TAM. A4 PAPEL 29,7X11 - PAPEL 75G C/100FLS.	50	Bloco	14,00	quatorze reais	700,00	setecentos reais

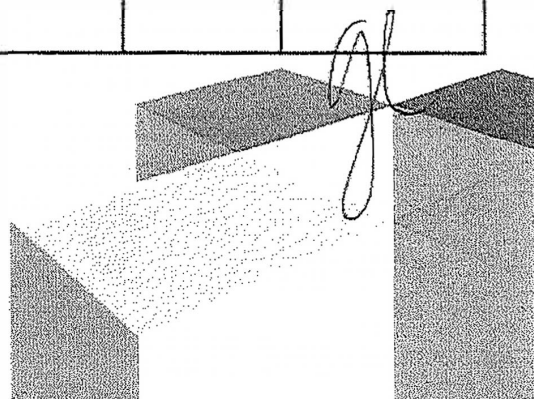

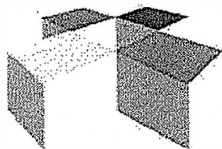

express



26015	FICHA DE CONTROLE DE ESTOQUE CARTOLINA 180 TAM 22X19 COM IMPRESSÃO FRENTE E VER.	2.000	Unidade	0,60	sessenta centavos	1.200,00	um mil, duzentos reais
26016	FICHA DE CONTROLE PRONTUÁRIO - TAM 22X19CM 100X1 AP 24K FRENTE E VERSO.	40	Bloco	5,50	cinco reais e cinquenta centavos	220,00	duzentos e vinte reais
26017	FICHA DE FISIOTERAPIA - EM CARTOLINA BRANCA 180G 10X12 CM IMPRESSÃO.	5.000	Unidade	0,30	trinta centavos	1.500,00	um mil, quinhentos reais
26018	FICHA DE NOTIFICAÇÃO DE DENGUE/CHICUNGUNHA 100X1 AP 24K TAM 09 FRENTE E VERSO.	20	Bloco	8,50	oito reais e cinquenta centavos	170,00	cento e setenta reais
26019	FICHA DE ODONTOGRAMA EM CARTOLINA BRANCA 180G 10.X12 IMPRESSÃO FRENTE E VERSO.	4.000	Unidade	0,29	vinte e nove centavos	1.160,00	um mil, cento e sessenta reais
26020	FICHA DE PERINATAL AMBULATORIAL TAM. OFÍCIO PAPEL 75G C/100FLS IMPRESSÃO FRENTE.	40	Bloco	8,00	oito reais	320,00	trezentos e vinte reais
26021	FICHA DE PRATELEIRA TAM OFÍCIO 75G 100X1.	40	Bloco	7,00	sete reais	280,00	duzentos e oitenta reais
26022	FICHA DE PROCEDIMENTO E-SUS ATENÇÃO BÁSICA FRENTE E VERSO TAM A4 29,7X21.	80	Bloco	11,50	onze reais e cinquenta centavos	920,00	novecentos e vinte reais
26023	FICHA DE PRONTUÁRIO (PRIMEIRA) 100X1 AP 24K TAM 09 FRENTE E VERSO.	100	Bloco	9,00	nove reais	900,00	novecentos reais
26024	FICHA DE REFERENCIA - TAM. OFÍCIO - PAPEL 56G 50X3.	1.400	Bloco	4,50	quatro reais e cinquenta centavos	6.300,00	seis mil, trezentos reais
26025	FICHA DE REGISTRO VACINADO PNI TAM 18 100X1 AP 24K.	10	Bloco	10,00	dez reais	100,00	cem reais
26026	FICHA DE REQUISIÇÃO DE MAMOGRAFIA 100X1 AP 24K TAM 09.	70	Bloco	8,00	oito reais	560,00	quinhentos e sessenta reais

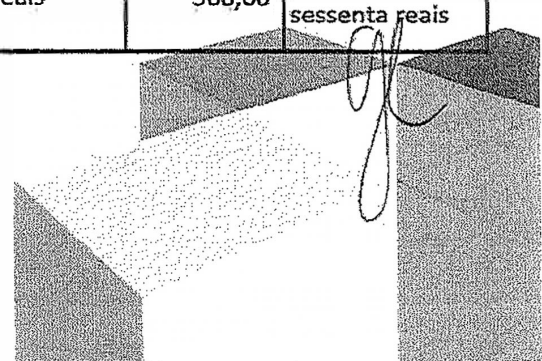

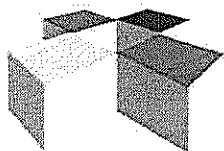

express



26027	FICHA DE VISITA DOMICILIAR E TERRITORIAL DO ACS 100X1 AP 24K TAM 09.	40	Bloco	9,00	nove reais	360,00	trezentos e sessenta reais
26028	FICHA DE VISITA DOMICILIAR E-SUS ATENÇÃO BÁSICA, FRENTE E VERSO TAM. A4.	100	Bloco	10,00	dez reais	1.000,00	um mil reais
26029	FICHA INDIVIDUAL DO PACIENTE GINECOLOGIA/OBSTETRÍCIA - PAPEL 75G FRENTE E VERSO.	100	Bloco	7,00	sete reais	700,00	setecentos reais
26030	FICHA INDIVIDUAL ODONTOLÓGICA E-SUS ATENÇÃO BÁSICA FRENTE E VERSO - TAM. A4.	100	Bloco	6,00	seis reais	600,00	seiscentos reais
26114	FICHA CLINICA DE NUTRIÇÃO TAM OFÍCIO 75G 50X3.	5	Bloco	12,00	doze reais	60,00	sessenta reais
26115	FICHA DE AVALIAÇÃO SOCIAL TAM OFÍCIO 75G FRENTE E VERSO.	100	Bloco	7,00	sete reais	700,00	setecentos reais
26116	FICHA DE PRONTO ATENDIMENTO COM CLASSIFICAÇÃO DE RISCO (FRENTE E VERSO) PAPEL 75.	800	Bloco	4,80	quatro reais e oitenta centavos	3.840,00	três mil, oitocentos e quarenta reais
26118	FICHA PEQUENA CIRURGIA TAM 18 75G 100X1.	20	Bloco	10,00	dez reais	200,00	duzentos reais
26151	FICHA DE ALMOXARIFADO 100X1 TAM 9 FRENTE E VERSO.	30	Bloco	10,00	dez reais	300,00	trezentos reais
39316	FICHA DE ATENDIMENTO INDIVIDUAL TAM 9 100X01 F/V AP 24KG. Especificação : FICHA DE ATENDIMENTO INDIVIDUAL - TAM 9 100X01 F/V AP 24KG	40	Bloco	10,00	dez reais	400,00	quatrocentos reais
39317	FICHA DE PROCEDIMENTOS TAM 9 100X01 F/V AP 24KG. Especificação : FICHA DE PROCEDIMENTOS - TAM 9 100X01 F/V AP 24KG	40	Bloco	8,00	oito reais	320,00	trezentos e vinte reais
Valor total do Lote						29.500,00	
vinte e nove mil, quinhentos reais							

EXPRESS COMÉRCIO E SERVIÇOS LTDA-ME
Rua São João Del Réy, 530 - Edson Queiroz - CEP: 60.834-452
Fortaleza - Ceará - Fone/Fax: (85) 3278-7374 Cel: (85) 9-9798-8000 / 9 8684-8000
CNPJ: 00.962.135/0001-38 - CGF: 06.965.459-0 - Ins. Municipal: 128.141-0
e-mail: comex@terra.com.br

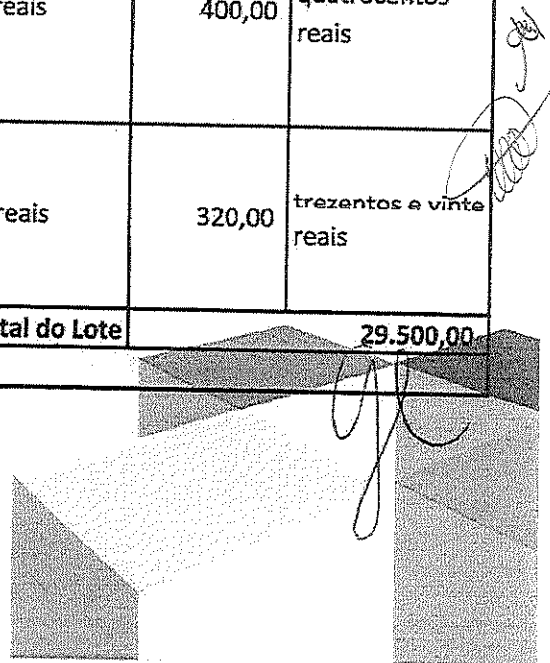

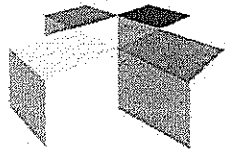

express



Lote 13 (Participação exclusiva ME/EPP)							
Item	Especificação	Quant.	Unidade	Valor Unitário		Valor Total	
26031	FOLHA DE ANAMNESE TAM 12(21X22)PAPEL 75GR.	35	Bloco	13,00	treze reais	455,00	quatrocentos e cinquenta e cinco reais
26032	FOLHA DE EVOLUÇÃO TAM OFICIO PAPEL 75GR 100X01.	100	Bloco	7,00	sete reais	700,00	setecentos reais
26033	FOLHA DE PARTOGRAMA TAM OFICIO 75G FRENTE E VERSO 100X01.	50	Bloco	12,00	doze reais	600,00	seiscentos reais
26034	FOLHA DE PRESCRIÇÃO MÉDICA TAM OFÍCIO PAPEL 75G - IMPRESSÃO FRENTE E VERSO C/100.	130	Bloco	13,50	treze reais e cinquenta centavos	1.755,00	um mil, setecentos e cinquenta e cinco reais
26035	FOLHA RECEM NASCIDO TAM OFÍCIO PAPEL 75GR COM 100 FLS.	65	Bloco	13,00	treze reais	845,00	oitocentos e quarenta e cinco reais
26036	FORMULARIO CRIANÇAS/PUERPERAS VACINADAS EM OUTROS 100X1 AP 24K TAM 09 FRENT VERS.	30	Bloco	10,00	dez reais	300,00	trezentos reais
26037	FORMULÁRIO DE ACOMPANHAMENTO PESO/VACINA PAPEL 75G 100X1 TAM 09 FRENTE.E VERSO.	100	Bloco	7,17	sete reais e dezessete centavos	717,00	setecentos e dezessete reais
26038	FORMULÁRIO DE OCORRENCIA DE ENFERMAGEM 100X1 AP 24K TAM 09.	40	Bloco	9,00	nove reais	360,00	trezentos e sessenta reais
26039	FORMULÁRIO DE PEDIDO DE VACINAS DAS UBS 100X1 AP.	30	Bloco	10,00	dez reais	300,00	trezentos reais
26040	FORMULÁRIO DO PAD - PEDIDO DE AUTORIZAÇÃO 100X1 AP 24K TAM 09.	20	Bloco	4,90	quatro reais e noventa centavos	98,00	noventa e oito reais
26041	FORMULÁRIO MENSAL DE DOSES APLICADAS DE VACINA 100X1 AP 24K TAM 09.	30	Bloco	6,00	seis reais	180,00	cento e oitenta reais
26042	FORMULARIO PROFILAXIA DE RAIVA PAPEL 75G 100X1 TAM 09.	30	Bloco	7,00	sete reais	210,00	duzentos e dez reais

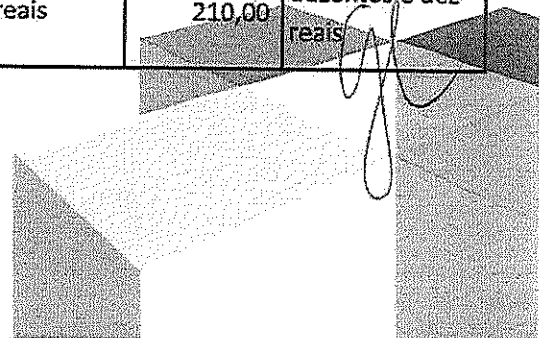

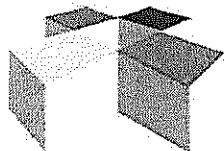

express



26122	FORMULÁRIO DE COMBUSTÍVEL 100X1 AP 24K TAM 09.	10	Bloco	8,00	oito reais	80,00	oitenta reais
26123	FORMULÁRIO DE EXTRA CONTROLE TAM 18 1001 AP 24.	50	Bloco	10,00	dez reais	500,00	quinhentos reais
Valor total do Lote						7.100,00	
sete mil e cem reais							

Lote 14 (Participação ampla)							
Item	Especificação	Quant.	Unidade	Valor Unitário		Valor Total	
25880	XEROX COLORIDA PAPEL A4 24KG.	64.800	Unidade	0,45	quarenta e cinco centavos	29.160,00	vinte e nove mil, cento e sessenta reais
25881	XEROX PRETO E BRANCO PAPEL A4 24KG.	495.000	Unidade	0,12	doze centavos	59.400,00	cinquenta e nove mil, quatrocentos reais
25899	IMPRESSÃO A LASER TAM. A3 COUCHÊ 180GR.	240	Unidade	3,00	três reais	720,00	setecentos e vinte reais
25900	IMPRESSÃO A LASER TAM. A4 COUCHÊ 180GR.	300	Unidade	2,40	dois reais e quarenta centavos	720,00	setecentos e vinte reais
26152	IMPRESSÃO A LASER A3 COUCHÊ 120G.	450	Unidade	3,20	três reais e vinte centavos	1.440,00	um mil, quatrocentos e quarenta reais
26153	IMPRESSÃO A LASER A4 COUCHÊ 120G.	600	Unidade	2,60	dois reais e sessenta centavos	1.560,00	um mil, quinhentos e sessenta reais
Valor total do Lote						93.000,00	
noventa e três mil reais							

Lote 15 (Participação exclusiva ME/EPP)							
Item	Especificação	Quant.	Unidade	Valor Unitário		Valor Total	
26043	INQUÉRITO CANINO REGISTRO COMPLEMENTARES - TAM. PAPEL 75G FRENTE E VERSO C/100LS.	30	Bloco	11,33	onze reais e trinta e três centavos	339,90	trezentos e trinta e nove reais e noventa centavos
26044	ITINERÁRIO CANINO DE TRABALHO - TAM. OFÍCIO - 75G FRENTE E VERSO C/100 FLS.	30	Bloco	10,00	dez reais	300,00	trezentos reais

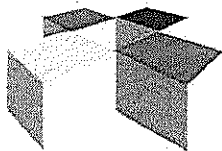

express

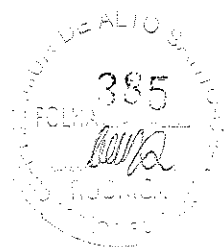

26045	LAUDO DE INSPEÇÃO - TAM. OFÍCIO - PAPEL CARBONO 50X02.	40	Bloco	12,00	doze reais	480,00	quatrocentos e oitenta reais
26046	LAUDO DE ULTRASSOM ABDOMINAL TAM. OFÍCIO PAPEL 75G FRENTE E VERSO C/100 FLS.	40	Bloco	5,50	cinco reais e cinquenta centavos	220,00	duzentos e vinte reais
26047	LAUDO DE ULTRASSOM PELVICO TAM OFÍCIO PAPEL 75GR.	70	Bloco	5,50	cinco reais e cinquenta centavos	385,00	trezentos e oitenta e cinco reais
26048	LAUDO DE ULTRASSOM MAMARIA TAM OFÍCIO PAPEL 75G FRENTE E VERSO C/100FLS.	70	Bloco	5,50	cinco reais e cinquenta centavos	385,00	trezentos e oitenta e cinco reais
26049	LAUDO MÉDICO PARA SOLICITAÇÃO DE INTERNAÇÃO.	72	Bloco	10,00	dez reais	720,00	setecentos e vinte reais
26050	LAUDO MÉDICO PARA SOLICITAÇÃO E AUTORIZAÇÃO DE PROCEDIMENTO TAM. OFÍCIO PAPEL 75.	80	Bloco	9,00	nove reais	720,00	setecentos e vinte reais
26051	LAUDO PARA MUDANÇA DE PROCEDIMENTO 100X1 AP.	30	Bloco	15,00	quinze reais	450,00	quatrocentos e cinquenta reais
Valor total do Lote						3.999,90	
três mil, novecentos e noventa e nove reais e noventa centavos							

Lote 16 (Participação exclusiva ME/EPP)

Item	Especificação	Quant.	Unidade	Valor Unitario	Valor Total
11015	AGENDA PEDAGOGICA.	350	Unidade	22,48 vinte e dois reais e quarenta e oito centavos	7.868,00 sete mil, oitocentos e sessenta e oito reais
26106	CRACHÁ DE PLÁSTICO COM PRENDEDOR.	180	Unidade	1,20 um real e vinte centavos	216,00 duzentos e dezesseis reais
26127	LIVRO DE OCORRÊNCIA DE ENFERMAGEM TAM OFÍCIO 75G FRENTE E VERSO 100X1.	20	Bloco	15,30 quinze reais e trinta centavos	306,00 trezentos e seis reais
26157	LIVROS COM 12 PAGINAS 1 COR E CAPA COUCHÊ 120G IMPRESSÃO 4X0 TAM 15X21 FECHADO.	1.300	Unidade	2,70 dois reais e setenta centavos	3.510,00 três mil, quinhentos e dez reais
Valor total do Lote					11.900,00

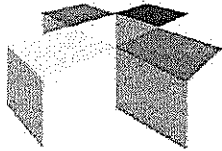

express



onze mil, novecentos reais

Lote 17 (Participação exclusiva ME/EPP)

Item	Especificação	Quant.	Unidade	Valor Unitário		Valor Total	
26052	MAPA DE VISITA DO AGENTE DE SAÚDE TAM. OFÍCIO PAPEL 75G C/100FLS.	300	Bloco	6,90	seis reais e noventa centavos	2.070,00	dois mil e setenta reais
26053	MAPA DIÁRIO DE MEDICAMENTO TAM OFÍCIO PAPEL 75G.	300	Bloco	7,20	sete reais e vinte centavos	2.160,00	dois mil, cento e sessenta reais
26054	MAPA DIÁRIO DO ATENDIMENTO TAM OFÍCIO PAPEL 75G.	80	Bloco	6,00	seis reais	480,00	quatrocentos e oitenta reais
26055	MONITORIZAÇÃO DAS DOENÇAS DIARREICAS AGUDAS.	5	Bloco	12,00	doze reais	60,00	sessenta reais
26056	MS HIPERDIA (FICHA DE ACOMPANHAMENTO AO E/OU DIABÉTICO) TAM. OFÍCIO - PAPEL 75G.	150	Bloco	9,00	nove reais	1.350,00	um mil, trezentos e cinquenta reais
26128	MAPA PARA CONTROLE DIÁRIO DE TEMPERATURA TAM. OFÍCIO PAPEL 75GR COM 100 FLS.	10	Bloco	9,80	nove reais e oitenta centavos	98,00	noventa e oito reais
26129	MEDICAMENTOS DISPENSADOS PARA USUÁRIOS TAM OFÍCIO 75G 100X1.	5	Bloco	6,00	seis reais	30,00	trinta reais
26130	PAD PEDIDO DE AUTORIZAÇÃO DE DESPESAS TAM OFÍCIO 75G.	10	Bloco	10,00	dez reais	100,00	cem reais
Valor total do Lote						6.348,00	

seis mil, trezentos e quarenta e oito reais

Lote 18 (Participação exclusiva ME/EPP)

Item	Especificação	Quant.	Unidade	Valor Unitário		Valor Total	
25876	FOLDER EM PAPEL COUCHÊ 90G COR 4X4 BRILHOSO.	21.500	Unidade	0,57	cinquenta e sete centavos	12.255,00	doze mil, duzentos e cinquenta e cinco reais

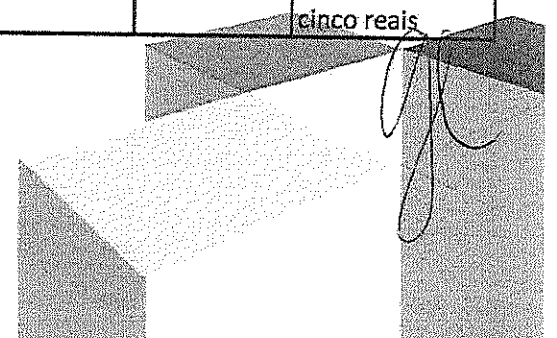

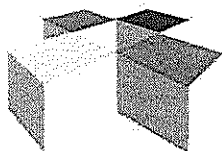

express



25877	PANFLETO - TAM A4 PAPEL COUCHÊ 90G BRILHOSO.	1.400	Unidade	0,31	trinta e um centavos	434,00	quatrocentos e trinta e quatro reais
25904	PANFLETOS 4X0 TAM. 18 15X21 COUCHÊ 90GR.	4.000	Unidade	0,40	quarenta centavos	1.600,00	um mil, seiscentos reais
26057	PANFLETO COLORIDO - TAM. OFÍCIO PAPEL COUCHÊ 90G 4X0 COR.	1.000	Unidade	0,31	trinta e um centavos	310,00	trezentos e dez reais
26119	FOLDER ORIENTAÇÃO DO PACIENTE TAM OFÍCIO PAPEL COUCHÊ 90G - 4X4 CORES.	2.000	Unidade	0,40	quarenta centavos	800,00	oitocentos reais
39315	PANFLETO - TAM 18 15X21CM COUCHÊ 90G IMPRESSÃO 4X0 (COLORIDO). Especificação : PANFLETO - TAM 18 15X21CM COUCHÊ 90G IMPRESSÃO 4X0 (COLORIDO)	10.000	Unidade	0,41	quarenta e um centavos	4.100,00	quatro mil e cem reais
Valor total do Lote						19.499,00	
dezenove mil, quatrocentos e noventa e nove reais							

Lote 19 (Participação exclusiva ME/EPP)

Item	Especificação	Quant.	Unidade	Valor Unitário		Valor Total	
25907	PAPEL OFÍCIO TIMBRADO AP 24KG IMPRESSÃO 4X0 COLORIDO.	60	Bloco	4,00	quatro reais	240,00	duzentos e quarenta reais
26058	PLANILHA DE CASOS DE DIARREIAS SEMANAIS 100X1 AP 24K TAM 09.	16	Bloco	4,00	quatro reais	64,00	sessenta e quatro reais
26059	PLANILHA DE EVENTOS ADVERSOS VACINAIS 100X1 AP 24K TAM 09.	30	Bloco	5,00	cinco reais	150,00	cento e cinquenta reais
26060	PLANILHA DE INFORMAÇÕES MENSAIS DE DENGUE TAM. OFÍCIO PAPEL 75G C/100FLS.	10	Bloco	5,00	cinco reais	50,00	cinquenta reais
26061	PLANILHA DE NASCIDOS VIVOS 100X1 AP 24K TAM 09.	30	Bloco	5,00	cinco reais	150,00	cento e cinquenta reais
26062	PLANILHA DE ÓBITOS 100X1 AP 24K TAM 09.	30	Bloco	5,00	cinco reais	150,00	cento e cinquenta reais
26063	PLANILHA MENSAL DAS ATIVIDADES DIAGNÓSTICAS 100X1 AP 24K TAM 09.	30	Bloco	5,00	cinco reais	150,00	cento e cinquenta reais

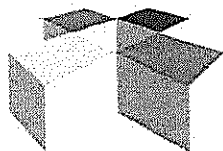

express



26064	PLANILHA NACIONAL DE CONTROLE DE DENGUE - PNCD LÓGICA - TAM. OFÍCIO - PAPEL 75	20	Bloco	5,00	cinco reais	100,00	cem reais
26065	PROGRAMA NACIONAL DE PROFILAXIA E RAIVA HUMANA OFÍCIO - PAPEL 75G C/100FLS.	30	Bloco	6,00	seis reais	180,00	cento e oitenta reais
26066	PRONTUÁRIO - TAM. OFÍCIO - PAPEL 75G FRENTE E VERSO C/100FLS.	30	Bloco	4,00	quatro reais	120,00	cento e vinte reais
26067	RECEITUÁRIO COMUM DUAS VIAS - TAM 18 - PAPEIS COM DUAS VIAS 1ª BRANCA 2ª JORNAL.	3.800	Bloco	2,65	dois reais e sessenta e cinco centavos	10.070,00	dez mil e setenta reais
26068	RECEITUÁRIO ESPECIAL AZUL TAM 24 PAPEL 75GR.	400	Bloco	2,50	dois reais e cinquenta centavos	1.000,00	um mil reais
26069	RECEITUÁRIO ESPECIAL DUAS VIAS TAM 18 PAPEL 56G 1ªVIA BRANCA E 2ª AMARELO.	1.800	Bloco	2,50	dois reais e cinquenta centavos	4.500,00	quatro mil, quinhentos reais
26070	REGISTRO DIÁRIO DP SERVIÇO ANTE VETORIAL TAM. 09 PAPEL 75G C/100LS.	70	Bloco	4,00	quatro reais	280,00	duzentos e oitenta reais
26071	REGISTRO SEMANAL DO SERVIÇO ANTE VETORIAL TAM. 09 PAPEL 75G FRENTE E VERSO C/100.	40	Bloco	5,00	cinco reais	200,00	duzentos reais
26072	RELATÓRIO SSA 2 TAM OFÍCIO PAPEL 75G FRENTE E VERSO.	40	Bloco	5,00	cinco reais	200,00	duzentos reais
26131	PERMUTA DE MEDICAMENTOS TAM OFÍCIO 75G 100X1.	10	Bloco	5,00	cinco reais	50,00	cinquenta reais
26132	PRESCRIÇÃO DE ENFERMAGEM TAM OFÍCIO 75G FRENTE E VERSO.	200	Bloco	3,50	três reais e cinquenta centavos	700,00	setecentos reais
26133	RECEITUÁRIO HOSPITALAR MEDICAMENTO CONTROLADOS TAM 18 PAPEL 56 1ª VIA.	30	Bloco	4,00	quatro reais	120,00	cento e vinte reais
26134	RELATÓRIO SAAE FRENTE E VERSO TAM 09 100X1 AP 24K.	32	Bloco	4,00	quatro reais	128,00	cento e vinte e oito reais

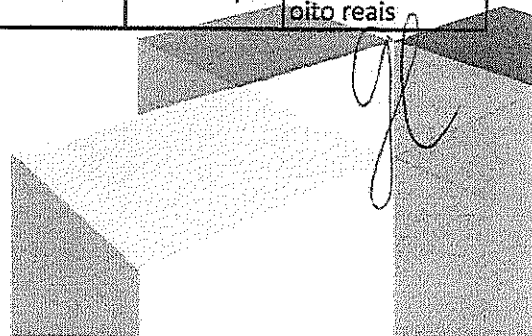

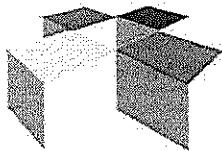

express



26143	PESQUISA ENTOMOLÓGICA TRATAMENTO TAM OFÍCIO PAPEL 75GR IMPRESSÃO FRENTE E VERSO.	100	Bloco	3,98	três reais e noventa e oito centavos	398,00	trezentos e noventa e oito reais
Valor total do Lote						19.000,00	
dezenove mil reais							

Lote 20 (Participação exclusiva ME/EPP)							
Item	Especificação	Quant.	Unidade	Valor Unitário		Valor Total	
25914	REQUISIÇÃO DE MATERIAL EM 2 VIAS NUMERADO TAM 36 10,5X15 AUTOCOPIATIVO.	250	Bloco	6,80	seis reais e oitenta centavos	1.700,00	um mil, setecentos reais
26073	REQUISIÇÃO DE EXAME CITOPATOLÓGICO COLO DO ÚTERO, FRENTE E VERSO TAM. A4 29,7X21.	100	Bloco	15,30	quinze reais e trinta centavos	1.530,00	um mil, quinhentos e trinta reais
26074	REQUISIÇÃO DE HEMOGRAMA EXAMES TAM 18 PAPEL 75G C/100FLS.	100	Bloco	4,00	quatro reais	400,00	quatrocentos reais
26075	REQUISIÇÃO DE MATERIAL - TAM. 16 PAPEL 56G DUAS VIAS 1ª BRANCA E 2ª AMARELA.	100	Bloco	5,00	cinco reais	500,00	quinhentos reais
26076	REQUISIÇÃO DE MEDICAMENTOS 100X1 AP 24K TAM 09.	50	Bloco	4,50	quatro reais e cinquenta centavos	225,00	duzentos e vinte e cinco reais
26077	RESUMO DAS ATIVIDADES DE INQUÉRITO CANINO - TAM. 09 PAPEL 75G FRENTE E VERSO.	40	Bloco	11,50	onze reais e cinquenta centavos	460,00	quatrocentos e sessenta reais
26078	RESUMO DIÁRIO DA COLETA E EXAMES DE AMOSTRA TAM. OFÍCIO - PAPEL 75G.	40	Bloco	10,00	dez reais	400,00	quatrocentos reais
26079	TERMO DE COLETA DE AMOSTRA DÁGUA TAM OFÍCIO CARBONO 50X02.	20	Bloco	13,00	treze reais	260,00	duzentos e sessenta reais
26080	TERMO DE RESPONSABILIDADE TAM OFICIO PAPEL 75GR COM 100 FLS.	40	Bloco	8,20	oito reais e vinte centavos	328,00	trezentos e vinte e oito reais

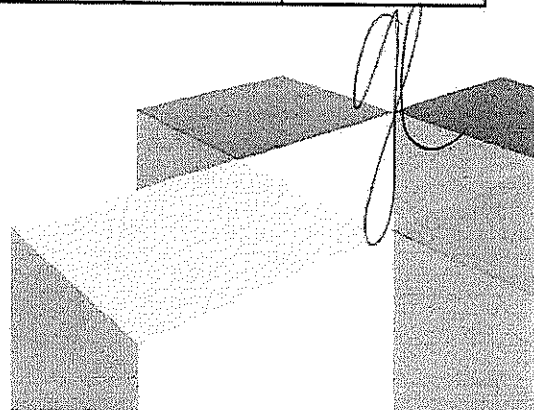

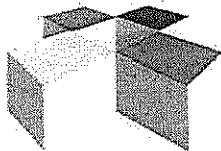

express

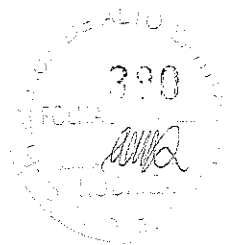

26081	TOTEN TAM 1.70M X 0.60M EM ACM E ESTRUTURA DE METALON.	1	Unidade	4.439,50	quatro mil, quatrocentos e trinta e nove reais e cinquenta centavos	4.439,50	quatro mil, quatrocentos e trinta e nove reais e cinquenta centavos
26135	REQUISIÇÃO DE EXAMES TAM 18 75GR COM 100FLS.	15	Bloco	4,50	quatro reais e cinquenta centavos	67,50	sessenta e sete reais e cinquenta centavos
26136	REQUISIÇÃO DE MEDICAMENTOS TAM OFÍCIO PAPEL 75GR COM 100 FLS.	50	Bloco	7,70	sete reais e setenta centavos	385,00	trezentos e oitenta e cinco reais
26137	SENSO DIÁRIO DE ENFERMAGEM TAM OFÍCIO 75G FRENTE E VERSO 100X1.	10	Bloco	8,80	oito reais e oitenta centavos	88,00	oitenta e oito reais
26138	TERMO DE DOAÇÃO DE MEDICAMENTOS TAM OFÍCIO.	5	Bloco	7,40	sete reais e quarenta centavos	37,00	trinta e sete reais
26140	TROCA DE PLANTÃO TAM 18 100X1 75G.	30	Bloco	6,00	seis reais	180,00	cento e oitenta reais
Valor total do Lote						11.000,00	
onze mil reais							
Valor da Proposta						379.599,75	
trezentos e setenta e nove mil, quinhentos e noventa e nove reais e setenta e cinco centavos							

EXECUÇÃO DOS SERVIÇOS

Início da execução dos serviços: A partir da data de assinatura da Ordem de Serviço, conforme definido no Edital do Pregão Eletrônico Nº 009/2019-PE e seus anexos.

VALIDADE DA PROPOSTA:

Prazo de validade: 120 (cento e vinte) dias, a partir da presente data.

COMPOSIÇÃO DOS PREÇOS:

Nos preços propostos acima estão incluídas todas as despesas, frete, tributos e demais encargos de qualquer natureza incidentes sobre o objeto deste Pregão.

DECLARAÇÃO:

Esta empresa declara estar ciente de que a apresentação da presente proposta implica na plena aceitação das condições estabelecidas no Edital do Pregão Eletrônico Nº 009/2019-PE e seus anexos.

MARCA:

Informamos que os serviços gráficos objetos desta licitação é da marca: EXPRESS

Fortaleza - CE, 18 de Setembro de 2019

